

Caméra Intelligente Manuel de l'Utilisateur



Scanner pour télécharger l'APP



Vidéo d'opération

Garantie et service

Nous offrons un an de garantie et un socle technique à vie ! Tant qu'il y a des problèmes, n'hésitez pas à nous contacter, nous vous assisterons à 200% !

Email: technicalreply@qacstv.com/market@qacstv.com

Tél: +1-202-945-9595/ +86-18127028076

Skype: market@qacstv.com

Ce manuel fait office de guide d'utilisation. Les photographies et les illustrations dans ce manuel ne sont que pour objectif d'explication et de suggestion, et peut-être se différer des produits spécifiques. Veuillez vous référer au produit réel. En cas de la mise à niveau de la version du produit ou d'autres exigences, l'entreprise est en mesure de mettre à jour ce manuel. Dans le cas où vous avez besoin de la dernière version du manuel, soyez bienvenu au site officiel.

Information en matière de Sécurité

Remarque: Veuillez lire soigneusement les informations importantes ci-dessous en termes de sécurité avant de l'utiliser.

- L'utilisation d'un adaptateur d'alimentation non approuvé ou incompatible est possible de entraîner un incendie, une explosion ou d'autres dangers.
- Quelques petites pièces sont contenues dans ce produit et ses accessoires, veuillez garder le produit et ses accessoires hors de portée des enfants afin d'éviter que les enfants n'endommagent par hasard le produit et les accessoires, ou avalent de petites pièces, qui peut entraîner une suffocation ou d'autres dangers.
- Notez que ce produit n'est pas un jouet, les enfants devraient l'utiliser sous la surveillance d'un adulte.
- Veuillez utiliser ce produit dans une plage de température adaptée.
- Dans le cas où la température ambiante serait trop élevée ou trop basse, cela peut entraîner des erreurs.
- La pluie ou l'humidité sur le produit et ses accessoires devrait être évitées dans le but de ne pas nuire à l'utilisation du produit.

Ce produit est applicable uniquement aux équipements utilisés dans des zones où l'altitude de 2 000 m et moins.

Ce produit est applicable uniquement aux équipements utilisés dans des conditions climatiques non tropicales.

La caméra dôme est à même d'être installée sur le mur ou le plafond.

1. Choisissez un emplacement convenable et installez des vis à expansion sur le mur. Par exemple, dans le cas où il s'agit d'un mur en bois, aucune vis d'expansion n'est nécessaire.

2. Aligner les vis avec les trous sur le socle, et serrer les vis afin d'achever la fixation.

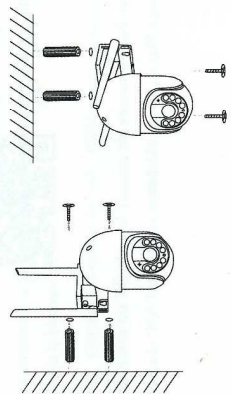

Veuillez vous référer à ce présent manuel du produit avant de la utilisation

Ce manuel est un manuel général et les photos sont fournies à titre indicatif uniquement.

Installation

Remarque: Le mur sur lequel est installée la caméra devrait pouvoir supporter au moins 3 fois le poids total de la caméra et pas moins de 50N ou 5KG.

Ce produit est en mesure d'être placé directement sur le bureau ou installé sur le plafond.

1. Placer le socle sur le mur et marquer les trous avec une mèche de 6 mm en vue de faire des trous.

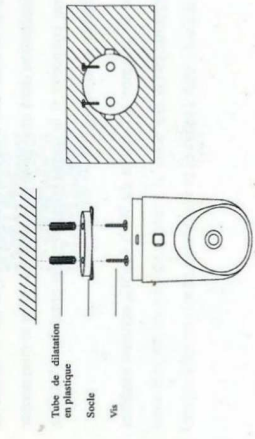

4. Entrer et vérifier le nom WIFI et le mot secret de WIFI connectés au téléphone, cliquez sur «Étape suivante» comme le montre la photo ci-dessous.



5. L'appareil est en train de se connecter, veuillez attendre patiemment et ne pas quitter l'interface.



3. Cliquez sur «Pour configurer le WIFI» afin de connecter le WIFI de la caméra, tel que «JA-*****», ou «JAA-*****», et cliquez sur «Étape suivante», comme le montrent les photos ci-dessous.



Introduction de Produit

La photo n'est que pour une référence, et le produit est sujete au produit réel.

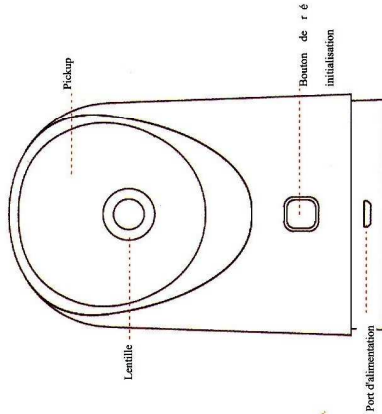

01

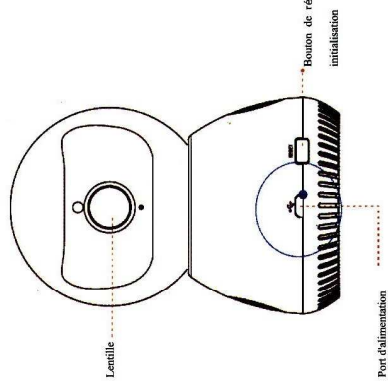

02

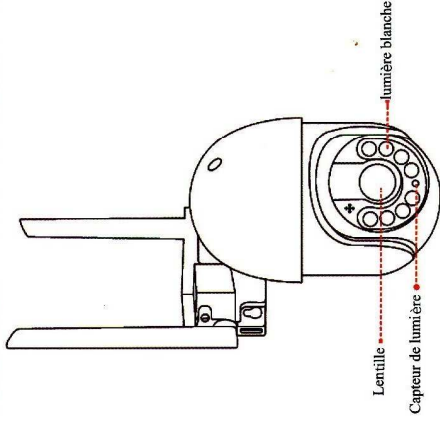

03

Configuration rapide

Veillez télécharger et installer Joolink APP sur le téléphone et enregistrer un compte de login.

Dans le but d'installer et d'utiliser l'APP, il faut confirmer que vous acceptez des conditions juridiques supplémentaires.



Vous êtes en mesure de scanner le code QR ou avoir accès à Google Play en vue de télécharger et installer l'APP «Joolink».

04

Connexion sans fil

Une fois la «Configuration rapide» terminée, veuillez suivre les étapes ci-dessous en vue d'ajouter la caméra.

1. Cliquer sur «+» et choisir «Connexion Wi-Fi» comme le montre les photos ci-dessous.

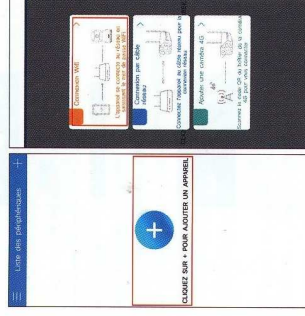

06

Remarque:

1. Avant de se connecter, le téléphone devrait être connecté au WiFi et le GPS devrait être connecté.
2. la caméra devrait être opérée dans un environnement où le signal WiFi du routeur sans fil est couvert.
3. Après la mise sous tension, veuillez appuyer sur le bouton de réinitialisation dans une durée de 5 à 10 secondes et commencer à vous connecter à la caméra quand vous entendez «Veuillez configurer le réseau».
4. Faites attention à l'option du WiFi 4G/5G, certains modèles ne supporte pas le 5G.

05

2. Cocher «Entendez l'appareil annoncer, veuillez configurer le réseau», puis cliquer sur Suivant.
Remarque Dans le cas où la caméra n'émettait pas de voix veuillez appuyer à nouveau sur le bouton de réinitialisation et maintenez-le dans une durée de 5 à 10 secondes tant que vous entendez «Veuillez configurer le réseau».

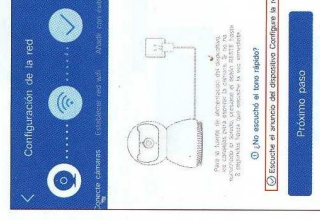

07